

defender
TRIFLES MAKE PERFECTION



GAMING CHAIR USER MANUAL

ИГРОВОЕ КРЕСЛО РУКОВОДСТВО ПОЛЬЗОВАТЕЛЯ

MASTER

ART. 64359 BLACK/RED ЧЕРНЫЙ/КРАСНЫЙ

CONTENTS:

СОДЕРЖАНИЕ:

Specifications

Технические характеристики _____ **3**

Chair Parts

Комплект поставки _____ **4**

How to assemble

Порядок сборки _____ **8**

How to use

Регулировка кресла _____ **12**

Attention!

Важно!

1) Verify all parts before assembly.

Перед сборкой проверьте наличие всех деталей.

2) The pictures in this guide may not look like your chair, but instruction guide is the same regardless of model

Изображения представлены для общей информации и могут отличаться от реального внешнего вида деталей.

3) Do not use the chair unless all bolts and screws are tight

Не используйте кресло до тех пор, пока не будут затянуты все болты.

4) At least every six months check all bolts and screws to ensure they are tight, when the screws and bolts are in loose position. It may cause dangerous or making noise

Раз в 6 месяцев проверяйте затяжку болтов.

5) Do not use the chair as a step stool/ladder

Не вставляйте на кресло ногами.



6) Do not use the water to clean the chair, only use dry clean to wipe the dust or use the professional leather clean tool



Не мойте кресло водой, используйте сухую очистку от пыли. Влажную протирку делайте только специальным средством для очистки кожи.

ТЕХНИЧЕСКИЕ ХАРАКТЕРИСТИКИ SPECIFICATIONS

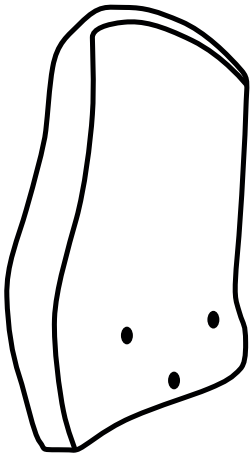
Model name <i>Название модели</i>	Master
Chair color <i>Цвет</i>	Black/Red <i>Черный/Красный</i>
Chair size <i>Размер кресла</i>	Medium <i>Среднее</i>
Weight capacity <i>Максимальный вес</i>	<140 kg <i>< 140 кг</i>
Height limit <i>Максимальный рост</i>	<1.8 m <i>< 1.8 м</i>
Foam type <i>Тип наполнителя</i>	High density foam <i>Полиуретан высокой плотности</i>
Frame type <i>Материал рамы</i>	Plywood <i>Фанера</i>
Mechanism type <i>Тип механизма</i>	Butterfly mechanism <i>Регулируемый по высоте и наклону</i>
Rocking mechanism <i>Механизм наклона</i>	Yes, 3° – 18° <i>Есть, 3° – 18°</i>
Gas lift class & height <i>Класс газлифта, высота подъема</i>	Level 3, max. 100 mm <i>Класс 3, подъем 100 мм</i>
Base size & type <i>Крестовина, размер и материал</i>	350mm, Nylon base <i>350 мм, высокопрочный пластик</i>
Caster size & material <i>Колеса, размер и материал</i>	50 mm PU casters <i>Диаметр 50 мм, высокопрочный пластик</i>
Cover material <i>Материал покрытия</i>	PVC leather <i>Винилискожа</i>
Overall dimension (W x D x H) <i>Размеры (Ш x Г x В)</i>	56 x 48 x 110 – 120 cm <i>56 x 48 x 110 – 120 см</i>
Backrest dimension (W x T x H) <i>Размеры спинки (Ш x Г x В)</i>	53 x 8.8 x 68 cm <i>53 x 8.8 x 68 см</i>
Seat dimension (W x D x H) <i>Размеры сиденья (Ш x Г x В)</i>	49 x 47 x 43 – 53 cm <i>49 x 47 x 43 – 53 см</i>
Product weight <i>Вес кресла</i>	16 kg <i>16 кг</i>

CHAIR PARTS
КОМПЛЕКТ ПОСТАВКИ

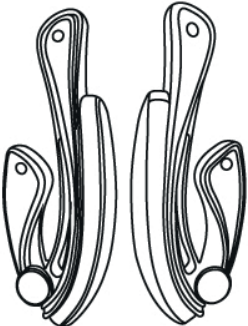
	<p>Backrest x 1 <i>Спинка, 1 шт</i></p>
	<p>Seat x 1 <i>Сиденье, 1 шт</i></p>

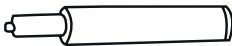
 Two line drawings of armrests. Each armrest has a curved, ergonomic shape with a circular base and a small circular detail at the top.	<p>Armrest x 2 <i>Подлокотники, 2 шт</i></p>
 A line drawing of a star-shaped base with five arms extending outwards from a central point.	<p>Star base x 1 <i>Крестовина, 1 шт</i></p>
 A line drawing of a single caster wheel with a central stem and a circular base.	<p>Casters x 5 <i>Колёса, 5 шт</i></p>
 A line drawing of a gas lift cylinder, showing a long, thin tube with a small protrusion at one end.	<p>Gas lift x 1 <i>Газлифт, 1 шт</i></p>

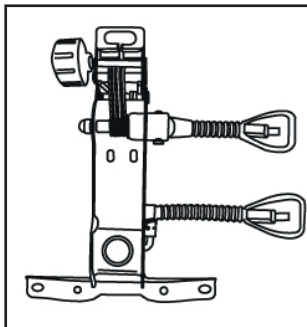

Butterfly mechanism x 1

Регулировочный механизм, 1 шт

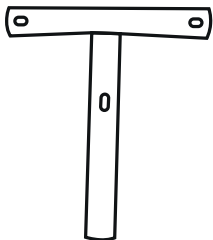





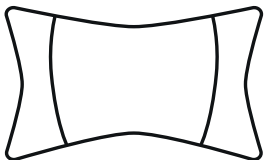

Backrest mount x 1

Крепление спинки, 1 шт

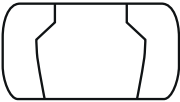

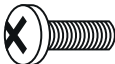
Headrest x 1

Шейная подушка, 1 шт

	<p>Lumbar pillow x 1 <i>Поясничная подушка, 1 шт</i></p>
	<p>Part A - screw M6x00mm x 5 <i>Деталь А - болт М6х20 мм, 5 шт</i></p>
	<p>Part B - screw M6x35mm x 4 <i>Деталь В - болт М6х35 мм, 4 шт</i></p>
	<p>Part C - screw M8x25mm x 5 <i>Деталь С - болт М8х25 мм, 5 шт</i></p>
	<p>Part D - hex wrench x 1 <i>Деталь D - шестигранный ключ, 1 шт</i></p>
	<p>Part E - cap x 5 pcs <i>Деталь E - заглушка, 5 шт</i></p>
	<p>Part F - shim x 3 <i>Деталь F - шайба, 3 шт</i></p>

Please check and ensure the following parts are in the package. If any parts are missing or not included, please call the local distributor for assistance.

Проверьте содержимое упаковки и убедитесь в наличии компонентов. Если какой-либо из компонентов отсутствует или не включен в комплект, обратитесь по месту покупки.

HOW TO ASSEMBLE
ПОРЯДОК СБОРКИ

1. Push and twist the casters into the star base.

1. Вставьте колеса в крестовину до щелчка.

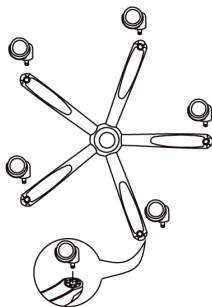

2. Place the gas lift into the star base

2. Вставьте в крестовину газлифт.

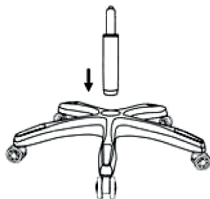

3. Fasten the butterfly mechanism over the seat. Use the screws A and hex wrench D.

3. Закрепите регулировочный механизм на нижней стороне сиденья болтами А. Используйте ключ D.

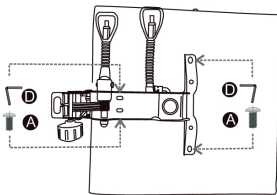

4. Place the seat on the gas lift

4. Наденьте сиденье отверстием регулировочного механизма на газлифт.

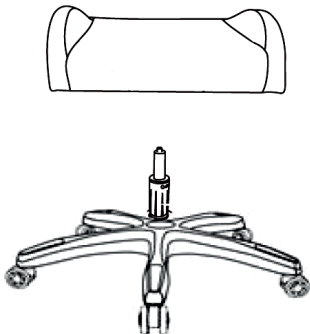

5. Fasten the backrest mount to the back of the backrest with screws B and shims F.

5. Закрепите крепление спинки на задней стороне спинки болтами B с шайбами F.

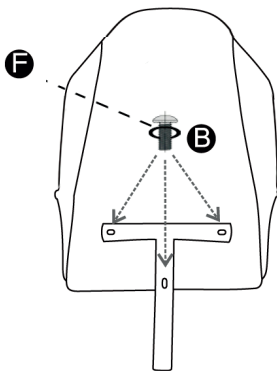

6. Insert the backrest mount into the hole in the butterfly mechanism and secure it by turning the handle J

6. Вставьте крепление спинки в отверстие регулировочного механизма и закрепите его, вращая ручку J

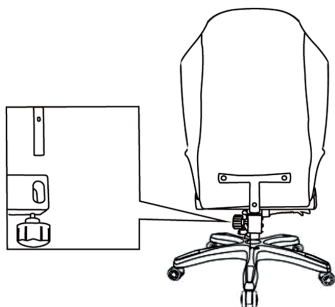

7. Fasten the armrests with screws C. Close the screw holes with caps E.

7. Закрепите подлокотники болтами C. Закройте отверстия болтов заглушками E.

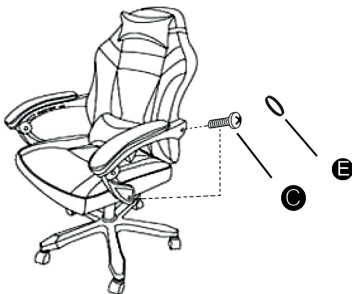

8. Secure the pillows with rubber bands

8. Закрепите подушки резинками



HOW TO USE

РЕГУЛИРОВКА КРЕСЛА

Press the handle A to change the seat height. Press the handle B to change the angle of the backrest.

Нажмите на ручку A чтобы изменить высоту сиденья. Нажмите на ручку B чтобы изменить угол наклона спинки.

Handle B

Ручка B



Handle A

Ручка A

Manufacturer / Producent / Výrobce / Výrobca / Valmistaja / Tillverkare / Producător / Hersteller:
Anji Jifang Furniture Co., Ltd. Address: 4th Floor, Bada Logistics Building, Logistics Park, Sunshine
Industrial Zone, Dipu Town, Anji County, Zhejiang Province, China. Made in China.
IMPORTER in EU / Importer / Dovožce / Dovožca / Maahantuoja / Importör / Importatorul /
Importeur: Defender Technology OÜ, Betooni str 11, 11415, Tallinn, Estonia.

Изготовитель: Анжи Джифанг Фенича Ко., Лтд. Адрес: 4 Флор, Бада Лоджистикс Билдинг,
Лоджистикс Парк, Саншайн Индастриал Зон, Дипу Таун, Анжи Каунти, Чжэджианг Провинс,
Китай. Сделано в Китае.

Импортер в РФ / организация, уполномоченная на принятие претензий от потребителей:
ООО «ТД Компания Дефендер» Адрес: 127055, г. Москва, ул. Сущевская, дом 27, стр. 2,
помещение III, комната 3, офис 63.

Производитель оставляет за собой право изменения комплектации, технических
характеристик и внешнего вида товара. При наличии механических повреждений претензии
по товару не принимаются.

Гарантийный срок: 6 месяцев. Срок службы 3 года. Срок годности: 5 лет. Дата изготовления
(месяц, год) и номер партии указаны на упаковке.

Виробник: Анці Цзифанг Феніча Ко., Лтд. Адреса: 4 флор, Бада Лоджистікс Білдінг, Лоджистікс
парк, Саншайн Індастріал зоун, Діпу Таун, Анці Каунті, Чжецзянг Провінс.

Імпортер в Україні: ТОВ «Виробниче Підприємство "Промислові Системи"», адреса: м. Київ,
вул. Кирилівська, 40 літера А.

Гарантійний термін: 6 місяців. Термін придатності 5 років. Зберігати при температурі
-10 до +18 градусів Цельсія та відносній вологості не більше 80%.

www.defender-global.com