

defender
TRIFLES MAKE PERFECTION



GAMING CHAIR USER MANUAL

ИГРОВОЕ КРЕСЛО РУКОВОДСТВО ПОЛЬЗОВАТЕЛЯ

PILOT

ART. 64354 BLACK/RED ЧЕРНЫЙ/КРАСНЫЙ

CONTENTS:

СОДЕРЖАНИЕ:

1. Specifications

Технические характеристики _____ **3**

2. Chair Parts

Комплект поставки _____ **4**

3. How to assemble

Порядок сборки _____ **9**

4. How to use

Регулировка кресла _____ **13**

Attention!

Важно!

1) Verify all parts before assembly.

Перед сборкой проверьте наличие всех деталей.

2) The pictures in this guide may not look like your chair, but instruction guide is the same regardless of model.

Изображения представлены для общей информации. Детали кресла, принадлежности и этапы установки соответствуют инструкциям руководства.

3) Do not use the chair unless all bolts and screws are tight.

Не используйте кресло до тех пор, пока не будут затянуты все болты.

4) At least every six months check all bolts and screws to ensure they are tight, when the screws and bolts are in loose position. It may cause dangerous or making noise.

Раз в 6 месяцев проверяйте затяжку болтов.

5) Do not use the chair as a step stool/ladder.

Не вставляйте на кресло ногами.

6) Do not use the water to clean the chair, only use dry clean to wipe the dust or use the professional leather clean tool.

Не мойте кресло водой, используйте сухую очистку от пыли. Влажную протирку делайте только специальным средством для очистки кожи.

1. SPECIFICATIONS

ТЕХНИЧЕСКИЕ ХАРАКТЕРИСТИКИ

Model name <i>Название модели</i>	Pilot
Chair color <i>Цвет</i>	Black/Red <i>Черный/Красный</i>
Chair size <i>Размер кресла</i>	High <i>Большой</i>
Weight capacity <i>Максимальный вес</i>	<120 kg <i><120 кг</i>
Height limit <i>Максимальный рост</i>	<1.9 m <i><1.9 м</i>
Foam type <i>Тип наполнителя</i>	High density moulded foam <i>Полиуретан высокой плотности</i>
Frame type <i>Материал рамы</i>	Metal <i>Сталь</i>
Mechanism type <i>Тип механизма</i>	Double handle adjustment mechanism <i>Регулируемый по высоте и наклону</i>
Rocking mechanism <i>Механизм наклона</i>	Yes, 3° – 18° <i>3° – 18°</i>
Gas lift class & height <i>Класс газлифта, высота подъема</i>	Level 3, max. 100 mm <i>Класс 3, подъем 100 мм</i>
Base size & type <i>Крестовина, размер и материал</i>	320 mm metal base <i>Стальная, 320 мм</i>
Caster size & material <i>Колеса, размер и материал</i>	60 mm PU casters <i>Диаметр 60 мм, полиуретан</i>
Cover material <i>Материал покрытия</i>	PVC leather <i>Винилискожа</i>
Overall dimension (W x D x H) <i>Размеры (Ш x Г x В)</i>	56 x 51 x 130 – 140 cm <i>56 x 51 x 130 – 140 см</i>
Backrest dimension (W x T x H) <i>Размеры спинки (Ш x Г x В)</i>	54 x 4.4 x 84 cm <i>54 x 4.4 x 84 см</i>
Seat dimension (W x D x H) <i>Размеры сиденья (Ш x Г x В)</i>	53 x 51 x 47 – 57 cm <i>53 x 51 x 47 – 57 см</i>
Product weight <i>Вес кресла</i>	15.2 kg <i>15.2 кг</i>

2. CHAIR PARTS
КОМПЛЕКТ ПОСТАВКИ

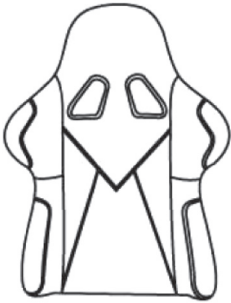
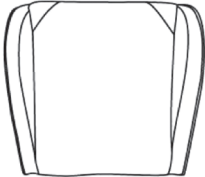
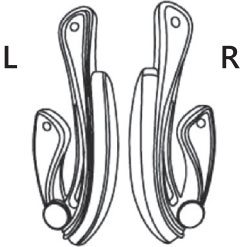
	<p>Part 1 - backrest x 1 <i>Деталь 1 - спинка, 1 шт</i></p>
	<p>Part 2 - seat x 1 <i>Деталь 2 - сиденье, 1 шт</i></p>
	<p>Part 3 - armrest x 2 <i>Деталь 3 - подлокотник, 2 шт</i></p>

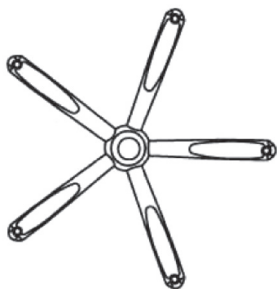

Part 4 - star base x 1

Деталь 4 - крестовина, 1 шт



Part 5 - casters x 5

Деталь 5 - колёса, 5 шт

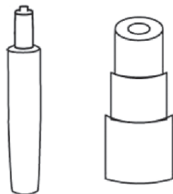

Part 6 - gas lift and cover x 1

Деталь 6 - газлифт с чехлом, 1 шт

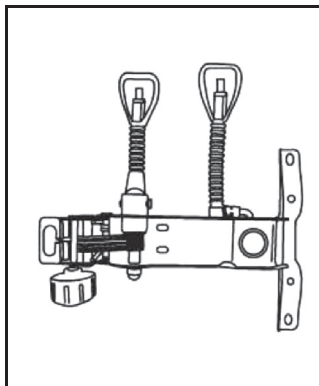

Part 7 - butterfly mechanism x 1

Деталь 7 - регулировочный механизм, 1 шт

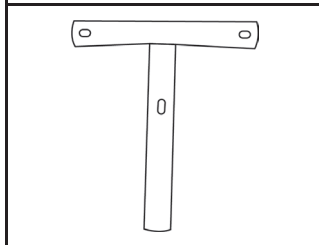

Part 8 - backrest mount x 1

Деталь 8 - крепление спинки, 1 шт

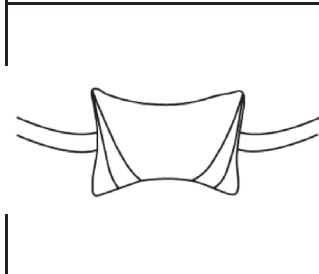

Part 9 - headrest x 1

Деталь 9 - шейная подушка, 1 шт



Part 10 - lumbar pillow x 1

Деталь 10 - поясничная подушка, 1 шт

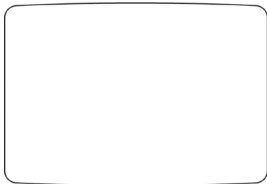

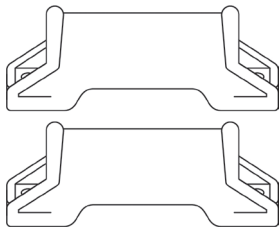

Part 10 - footrest x 1

Деталь 11 - подставка для ног, 1 шт

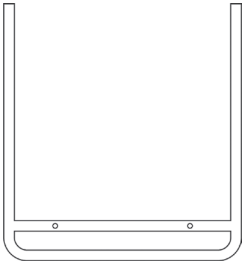

Part 12 - footrest mount x 2

Деталь 12 - крепление подставки, 2 шт

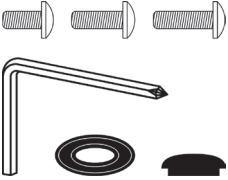
	<p>Part 13 - footrest support x 1 <i>Деталь 13 - опора подставки, 1 шт</i></p>
	<p>Part 14 - footrest stop x 1 <i>Деталь 14 - Упор подставки, 1 шт</i></p>
	<p>Mounting kit x 1 <i>Набор крепежа - 1 шт</i></p>

Please check and ensure the following parts are in the package. If any parts are missing or not included, please call the local distributor for assistance.

Проверьте содержимое упаковки и убедитесь в наличии компонентов. Если какой-либо из компонентов отсутствует или не включен в комплект, обратитесь по месту покупки.

3. HOW TO ASSEMBLE

ПОРЯДОК СБОРКИ

1. Push and twist the casters A into the star base B.

1. Вставьте колеса 5 в крестовину 4 до щелчка.

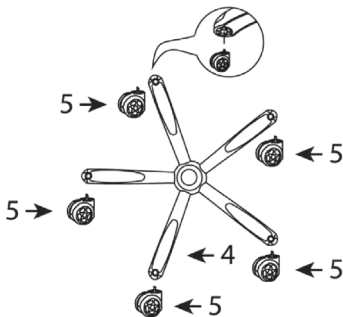

**2. Place the gas lift 6 into the star base
4. Place the gas lift cover over
the gas lift.**

2. Вставьте в крестовину 4 газлифт 6 и наденьте на него чехол.

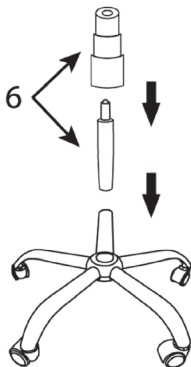

3. Fasten the butterfly mechanism 7 over the seat 2. Use the screws A and hex wrench D.

3. Закрепите регулировочный механизм 7 на нижней стороне сиденья 2 болтами. Используйте ключ D.

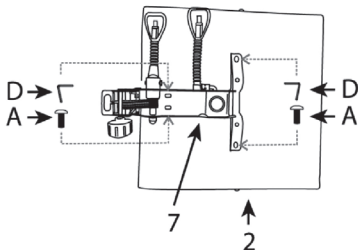

4. Place the seat 2 on the gas lift.

4. Наденьте сиденье 2 отверстием регулировочного механизма на газлифт.

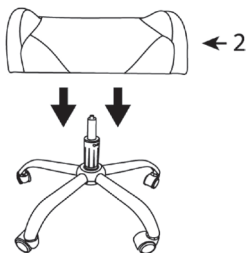

5. Fasten the backrest mount 8 to the back of the backrest 1 with screws and shims.

5. Закрепите крепление спинки 8 на задней стороне спинки 1 болтами с шайбами.

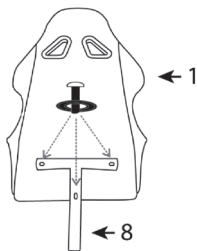

6. Insert the backrest mount into the hole in the butterfly mechanism and secure it by turning the handle.

6. Вставьте крепление спинки в отверстие регулировочного механизма и закрепите его, вращая ручку.

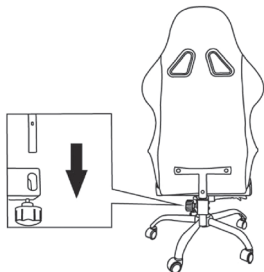

7. Fasten the armrests with screws. Close the screw holes with caps.

7. Закрепите подлокотники болтами. Закройте отверстия болтов заглушками.

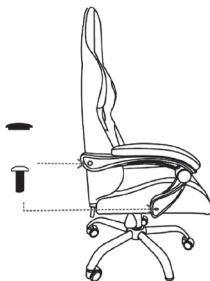

8. Secure the footrest mounts 12 and the footrest stop 14 to the underside of the seat 2 with screws.

8. Закрепите на нижней стороне сиденья 2 крепления подставки 12 и упор подставки 14 болтами.

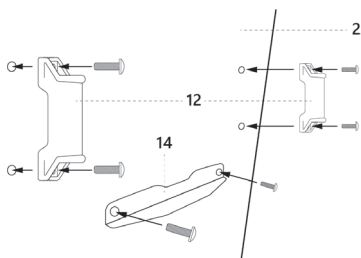

9. Secure the footrest 11 with the screws on the footrest support 13. Insert the footrest support into the footrest mounts 12.

9. Закрепите подставку для ног 11 болтами на опоре подставки 13. Вставьте опору подставки в крепления подставки 12.

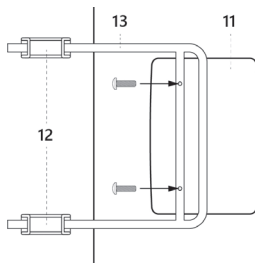

4. HOW TO USE РЕГУЛИРОВКА КРЕСЛА

Pull out the footrest.
Выдвиньте подставку для ног.



Flip the foot pillow over.
Переверните подушку для ног.



Press the handle A to change the seat height.

Press the handle B to change the angle of the backrest.

Нажмите на ручку А чтобы изменить высоту сиденья.

Нажмите на ручку В чтобы изменить угол наклона спинки.



Изготовитель и его адрес:

Anji Jifang Furniture Co.,Ltd

Address: 4th Floor, Bada Logistics Building, Logistics Park, Sunshine Industrial Zone, Dipu Town, Anji County, Zhejiang Province, China. Made in China.

IMPORTER in EU / Importer / Dovožce / Dovožca / Maahantuoja / Importör / Importatorul / Importeur: Defender Technology OÜ, Betooni str 11, 11415, Tallinn, Estonia.

Изготовитель: Анжи Джифанг Фенича Ко., Лтд

Адрес: 4 Флор, Бада Лоджистикс Билдинг, Лоджистикс Парк, Саншайн Индастриал Зон, Дипу Таун, Анжи Каунти, Чжэцзян Провинс, Китай. Сделано в Китае.

Импортер в РФ / организация, уполномоченная на принятие претензий от потребителей: ООО «ТД Компания Дефендер» Адрес: 127055, г. Москва, ул. Суцневская, дом 27, стр. 2, помещение III, комната 3, офис 63.

Виробник: Анцзі Цзифанг Феніче Ко., Лтд. Адреса: 4 флор, Бада Лоджистікс Білдінг, Лоджистікс парк, Саншайн Індастріал зоун, Діпу Таун, Анцзі Каунті, Чжецзян Провінс.

Імпортер в Україні: ТОВ «Виробниче Підприємство "Промислові Системи"», адреса: м. Київ, вул. Кирилівська, 40 літера А.

Производитель оставляет за собой право изменения комплектации, технических характеристик и внешнего вида товара.

При наличии механических повреждений претензии по товару не принимаются.

Гарантійний термін: 6 місяців. Гарантійний термін: 6 місяців. Кепілдеме 6 ай.

Срок службы 3 года. Қызмет мерзімі 3 жыл. Срок годности: 5 лет. Термін придатності

5 років. Жарамдылық мерзімі 5 жыл. Зберігати при температурі -10 до +18 градусів Цельсія та відносній вологості не більше 80%.

Дата изготовления (месяц, год) и номер партии указаны на упаковке.

www.defender-global.com